

ΣΥΡΤΑΡΙ ΤΗΛΕΣΚΟΠΙΚΟ ΜΕ ΦΡΕΝΟ, ΣΕΙΡΑ SLIM BOX

ΥΨΟΣ ΠΛΑΪΝΟΥ 86MM

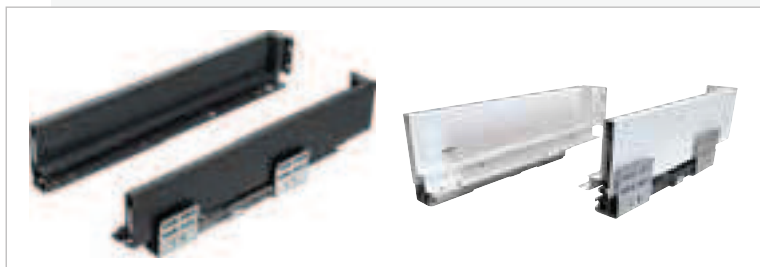

ΠΡΟΔΙΑΓΡΑΦΕΣ

- Για συρτάρια βάθους 270/300/350/400/450/500/550mm.
- Συνολικό ύψος πλαινού 86mm.
- Τηλεσκοπικό με φρένο.
- Εύκολη συναρμολόγηση.
- Η αποσυναρμολόγηση του συρταριού από τους οδηγούς γίνεται με τη χρήση μεταλλικού κλιπ.
- Ικανότητα φορτίου: έως 35kg
- Ομαλό κλείσιμο με φρένο.

| ύψος x βάθος πλαινού | μήν βάθους κουτιού | χρώμα   | κωδικός παραγγελίας | συσκευασία | διαθ/τητα |
|----------------------|--------------------|---------|---------------------|------------|-----------|
| 86 x 270 mm          | 273 mm             | ανθρακί | 120140.0045         | 1 σετ      | ●         |
| 86 x 300 mm          | 303 mm             |         | 120140.0046         | 1 σετ      | ●         |
| 86 x 350 mm          | 353 mm             |         | 120140.0047         | 1 σετ      | ●         |
| 86 x 400 mm          | 403 mm             |         | 120140.0048         | 1 σετ      | ●         |
| 86 x 450 mm          | 453 mm             |         | 120140.0049         | 1 σετ      | ●         |
| 86 x 500 mm          | 503 mm             |         | 120140.0050         | 1 σετ      | ●         |
| 86 x 550 mm          | 553 mm             |         | 120140.0051         | 1 σετ      | ●         |
| 86 x 350 mm          | 353 mm             | λευκό   | 120140.0082         | 1 σετ      | ●         |
| 86 x 400 mm          | 403 mm             |         | 120140.0083         | 1 σετ      | ●         |
| 86 x 450 mm          | 453 mm             |         | 120140.0084         | 1 σετ      | ●         |
| 86 x 500 mm          | 503 mm             |         | 120140.0085         | 1 σετ      | ●         |

ΚΑΘΕ ΣΥΡΤΑΡΙ ΠΕΡΙΛΑΜΒΑΝΕΙ:

ΔΙΑΣΤΑΣΕΙΣ ΠΛΑΤΗΣ - ΠΑΤΟΥ

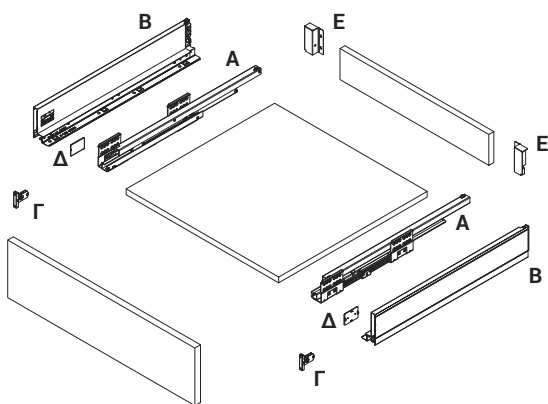

A = Οδηγός συρταριού  
B = Πλαϊνό συρταριού  
Γ = Σύνδεση μετώπης

Δ = Καπάκι  
E = Γωνία μεταλλική για ξύλινη πλάτη

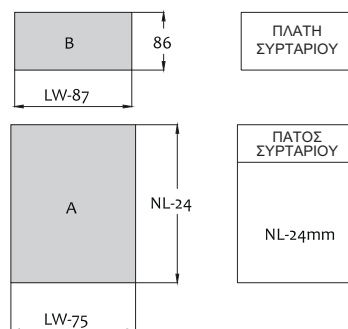

KB= ΕΞΩΤΕΡΙΚΟ ΠΛΑΤΟΣ ΚΟΥΤΙΟΥ  
LW=ΕΣΩΤΕΡΙΚΟ ΠΛΑΤΟΣ ΚΟΥΤΙΟΥ  
NL=ΟΝΟΜΑΣΤΙΚΟ ΜΗΚΟΣ ΟΔΗΓΟΥ

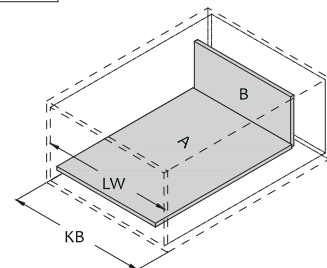

## ΟΔΗΓΙΕΣ ΤΟΠΟΘΕΤΗΣΗΣ

Απαιτούμενος χώρος τοποθέτησης συρταριού στο ύψος.

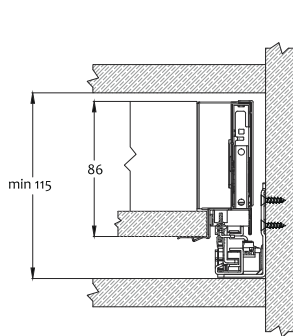

Οδηγίες τοποθέτησης εξαρτημάτων στήριξης μετώπης.

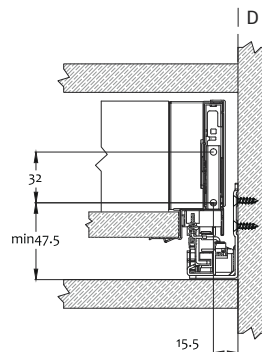

Διάγραμμα τρυπήματος μετώπης.

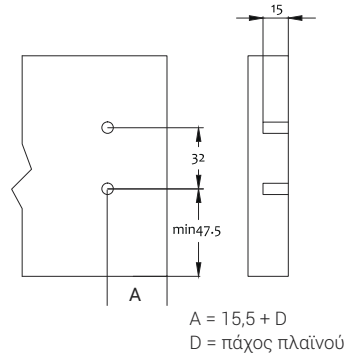

Οδηγίες τοποθέτησης εξαρτημάτων στήριξης πλάτης.

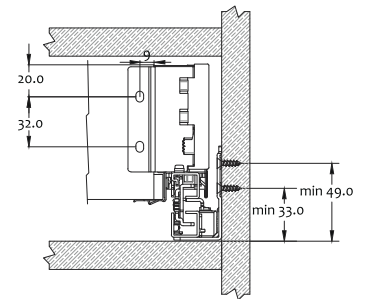

## ΟΔΗΓΙΕΣ ΔΙΑΤΡΗΣΗΣ ΟΔΗΓΩΝ

ΟΝΟΜΑΣΤΙΚΟ ΜΗΚΟΣ ΟΔΗΓΟΥ  
270/300/350/400

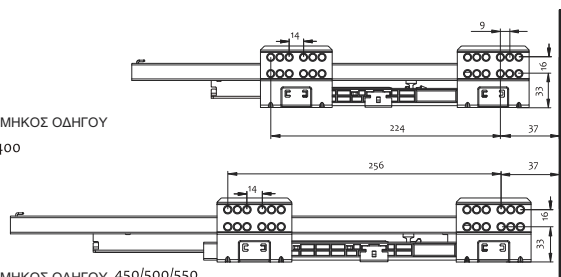

ΟΝΟΜΑΣΤΙΚΟ ΜΗΚΟΣ ΟΔΗΓΟΥ 450/500/550

Απαιτούμενος χώρος τοποθέτησης συρταριού στο μήκος.

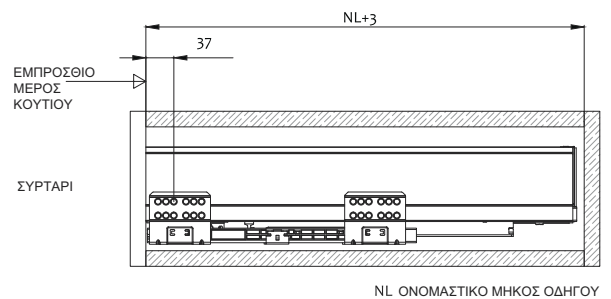

## ΡΥΘΜΙΣΗ ΜΕΤΩΠΗΣ ΣΥΡΤΑΡΙΟΥ

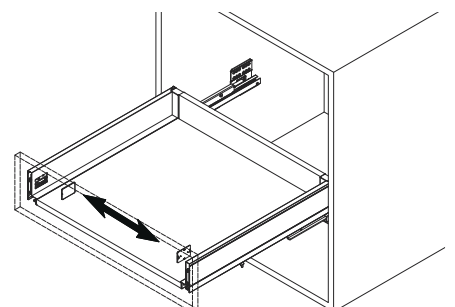
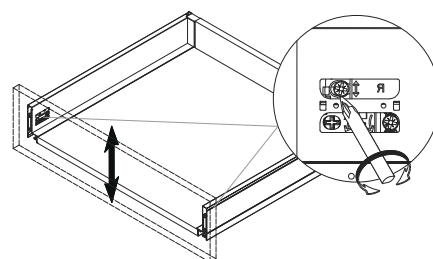
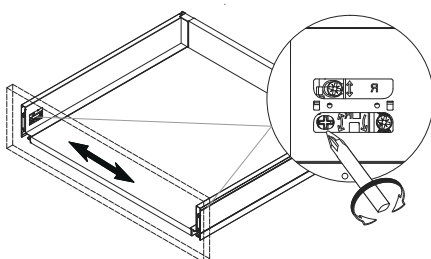

## ΑΠΟΣΥΝΑΡΜΟΛΟΓΗΣΗ ΣΥΡΤΑΡΙΟΥ

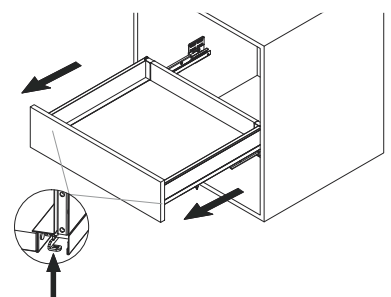
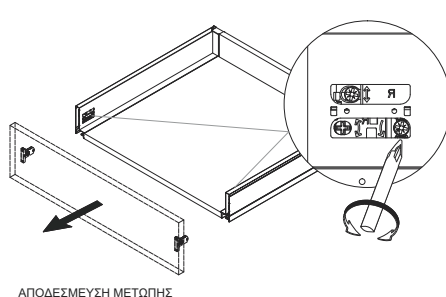
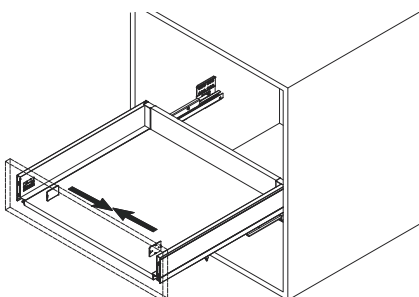

ΣΥΡΤΑΡΙ ΤΗΛΕΣΚΟΠΙΚΟ ΜΕ ΦΡΕΝΟ, ΣΕΙΡΑ SLIM BOX

ΥΨΟΣ ΠΛΑΪΝΟΥ 118MM

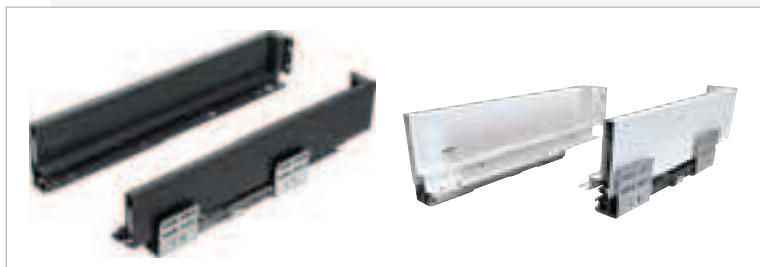

**ΠΡΟΔΙΑΓΡΑΦΕΣ**

- Για συρτάρια βάθους 270/300/350/400/450/500/550mm.
- Συνολικό ύψος πλαινού 118mm.
- Τηλεσκοπικό με φρένο.
- Εύκολη συναρμολόγηση.
- Η αποσυναρμολόγηση του συρταριού από τους οδηγούς γίνεται με τη χρήση μεταλλικού κλιπ.
- Ικανότητα φορτίου: έως 35kg
- Ομαλό κλείσιμο με φρένο.

| ύψος x βάθος πλαινού | μήν βάθος κουτιού | χρώμα   | κωδικός παραγγελίας | συσκευασία | διαθ/τητα |
|----------------------|-------------------|---------|---------------------|------------|-----------|
| 118 x 270 mm         | 273 mm            | ανθρακί | 120140.0052         | 1 σετ      | ●         |
| 118 x 300 mm         | 303 mm            |         | 120140.0053         | 1 σετ      | ●         |
| 118 x 350 mm         | 353 mm            |         | 120140.0054         | 1 σετ      | ●         |
| 118 x 400 mm         | 403 mm            |         | 120140.0055         | 1 σετ      | ●         |
| 118 x 450 mm         | 453 mm            |         | 120140.0056         | 1 σετ      | ●         |
| 118 x 500 mm         | 503 mm            |         | 120140.0057         | 1 σετ      | ●         |
| 118 x 550 mm         | 553 mm            |         | 120140.0058         | 1 σετ      | ●         |
| 118 x 350 mm         | 353 mm            | λευκό   | 120140.0086         | 1 σετ      | ●         |
| 118 x 400 mm         | 403 mm            |         | 120140.0087         | 1 σετ      | ●         |
| 118 x 450 mm         | 453 mm            |         | 120140.0088         | 1 σετ      | ●         |
| 118 x 500 mm         | 503 mm            |         | 120140.0089         | 1 σετ      | ●         |

ΚΑΘΕ ΣΥΡΤΑΡΙ ΠΕΡΙΛΑΜΒΑΝΕΙ:

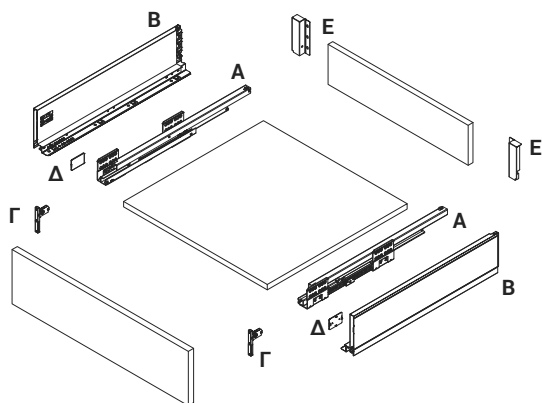

**A** = Οδηγός συρταριού  
**B** = Πλαινό συρταριού  
**Γ** = Σύνδεση μετώπης

**Δ** = Καπάκι  
**Ε** = Γωνία μεταλλική για ξύλινη πλάτη

ΔΙΑΣΤΑΣΕΙΣ ΠΛΑΤΗΣ - ΠΑΤΟΥ

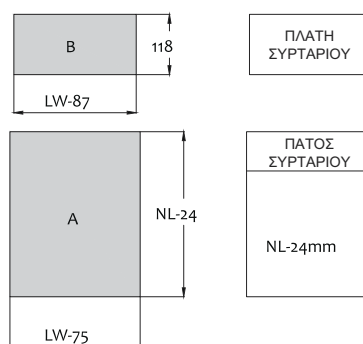

KB= ΕΞΩΤΕΡΙΚΟ ΠΛΑΤΟΣ ΚΟΥΤΙΟΥ  
 LW=ΕΣΩΤΕΡΙΚΟ ΠΛΑΤΟΣ ΚΟΥΤΙΟΥ  
 NL=ΟΝΟΜΑΣΤΙΚΟ ΜΗΚΟΣ ΟΔΗΓΟΥ

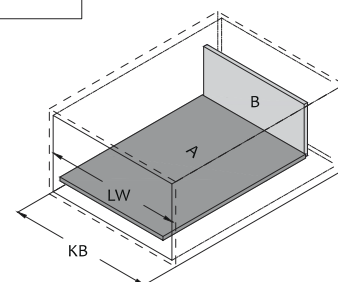

## ΟΔΗΓΙΕΣ ΤΟΠΟΘΕΤΗΣΗΣ

Απαιτούμενος χώρος τοποθέτησης συρταριού στο ύψος.

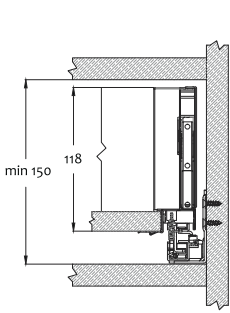

Οδηγίες τοποθέτησης εξαρτημάτων στήριξης μετώπης.

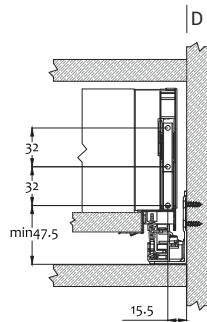

Διάγραμμα τρυπήματος μετώπης.

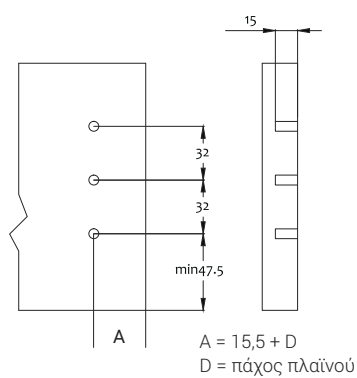

Οδηγίες τοποθέτησης εξαρτημάτων στήριξης πλάτης.

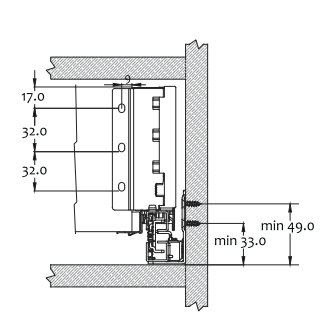

## ΟΔΗΓΙΕΣ ΔΙΑΤΡΗΣΗΣ ΟΔΗΓΩΝ

ΟΝΟΜΑΣΤΙΚΟ ΜΗΚΟΣ ΟΔΗΓΟΥ  
270/300/350/400

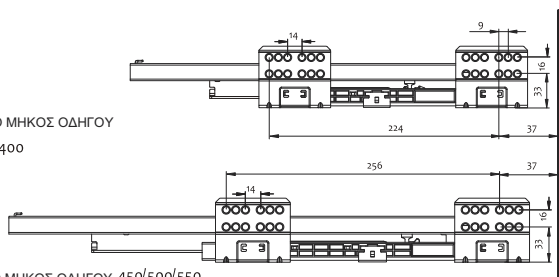

ΟΝΟΜΑΣΤΙΚΟ ΜΗΚΟΣ ΟΔΗΓΟΥ 450/500/550

Απαιτούμενος χώρος τοποθέτησης συρταριού στο μήκος.

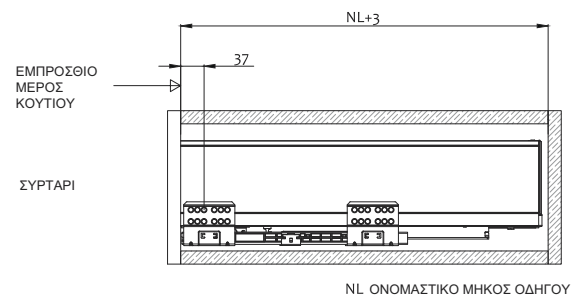

## ΡΥΘΜΙΣΗ ΜΕΤΩΠΗΣ ΣΥΡΤΑΡΙΟΥ

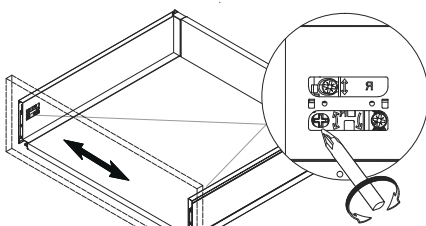

ΡΥΘΜΙΣΗ ΔΕΞΙΑ - ΑΡΙΣΤΕΡΑ ±1.5mm.

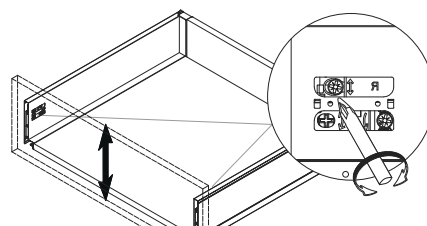

ΡΥΘΜΙΣΗ ΠΑΝΩ - ΚΑΤΩ ±1.5mm.

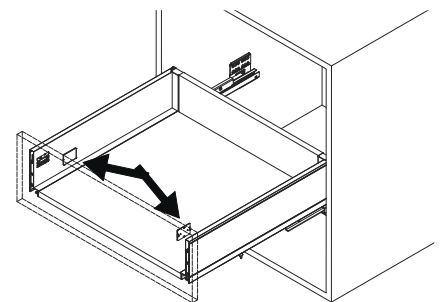

## ΑΠΟΣΥΝΑΡΜΟΛΟΓΗΣΗ ΣΥΡΤΑΡΙΟΥ

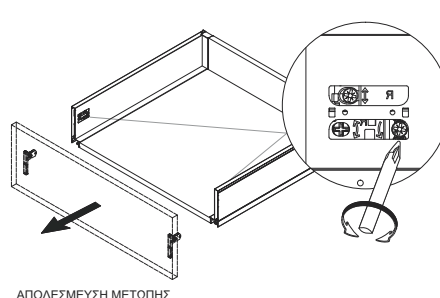
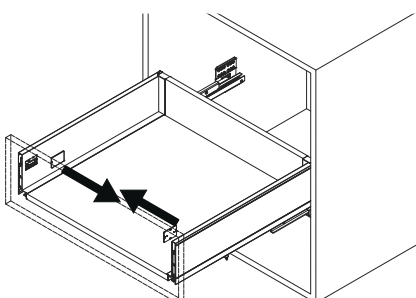

ΑΠΟΔΕΣΜΕΥΣΗ ΜΕΤΩΠΗΣ

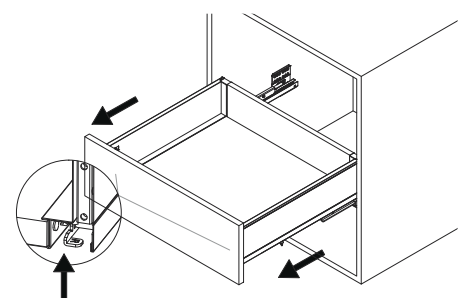

ΣΥΡΤΑΡΙ ΤΗΛΕΣΚΟΠΙΚΟ ΜΕ ΦΡΕΝΟ, ΣΕΙΡΑ SLIM BOX

ΥΨΟΣ ΠΛΑΪΝΟΥ 167MM

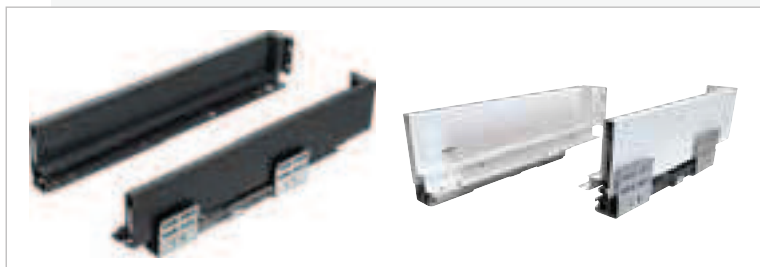

ΠΡΟΔΙΑΓΡΑΦΕΣ

- Για συρτάρια βάθους 270/300/350/400/450/500/550mm.
- Συνολικό ύψος πλαινού 167mm.
- Τηλεσκοπικό με φρένο.
- Εύκολη συναρμολόγηση.
- Η αποσυναρμολόγηση του συρταριού από τους οδηγούς γίνεται με τη χρήση μεταλλικού κλιπ.
- Ικανότητα φορτίου: έως 35kg
- Ομαλό κλείσιμο με φρένο.

| ύψος x βάθος πλαινού | μήν βάθος κουτιού | χρώμα   | κωδικός παραγγελίας | συσκευασία | διαθ/τητα |
|----------------------|-------------------|---------|---------------------|------------|-----------|
| 167 x 270 mm         | 273 mm            | ανθρακί | 120140.0059         | 1 σετ      | ●         |
| 167 x 300 mm         | 303 mm            |         | 120140.0060         | 1 σετ      | ●         |
| 167 x 350 mm         | 353 mm            |         | 120140.0061         | 1 σετ      | ●         |
| 167 x 400 mm         | 403 mm            |         | 120140.0062         | 1 σετ      | ●         |
| 167 x 450 mm         | 453 mm            |         | 120140.0063         | 1 σετ      | ●         |
| 167 x 500 mm         | 503 mm            |         | 120140.0064         | 1 σετ      | ●         |
| 167 x 550 mm         | 553 mm            |         | 120140.0065         | 1 σετ      | ●         |
| 167 x 350 mm         | 353 mm            | λευκό   | 120140.0090         | 1 σετ      | ●         |
| 167 x 400 mm         | 403 mm            |         | 120140.0091         | 1 σετ      | ●         |
| 167 x 450 mm         | 453 mm            |         | 120140.0092         | 1 σετ      | ●         |
| 167 x 500 mm         | 503 mm            |         | 120140.0093         | 1 σετ      | ●         |

ΚΑΘΕ ΣΥΡΤΑΡΙ ΠΕΡΙΛΑΜΒΑΝΕΙ:

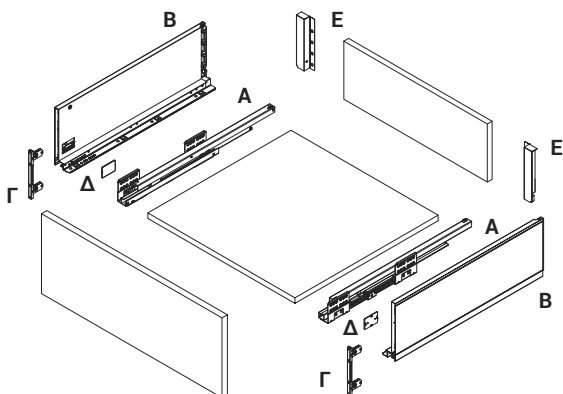

A = Οδηγός συρταριού  
B = Πλαινό συρταριού  
Γ = Σύνδεση μετώπης

Δ = Καπάκι  
E = Γωνία μεταλλική για ξύλινη πλάτη

ΔΙΑΣΤΑΣΕΙΣ ΠΛΑΤΗΣ - ΠΑΤΟΥ

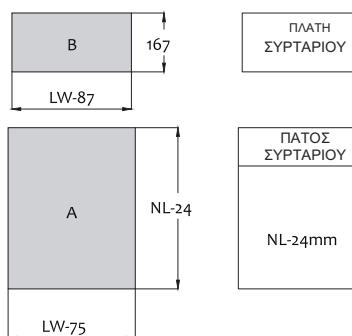

KB= ΕΞΩΤΕΡΙΚΟ ΠΛΑΤΟΣ ΚΟΥΤΙΟΥ  
LW=ΕΣΩΤΕΡΙΚΟ ΠΛΑΤΟΣ ΚΟΥΤΙΟΥ  
NL=ΟΝΟΜΑΣΤΙΚΟ ΜΗΚΟΣ ΟΔΗΓΟΥ

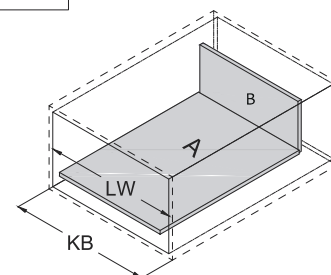

## ΟΔΗΓΙΕΣ ΤΟΠΟΘΕΤΗΣΗΣ

Απαιτούμενος χώρος τοποθέτησης συρταριού στο ύψος.

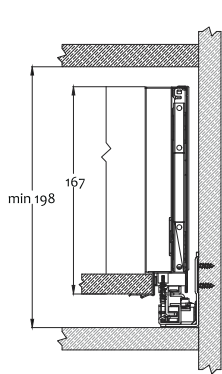

Οδηγίες τοποθέτησης εξαρτημάτων στήριξης μετώπης.

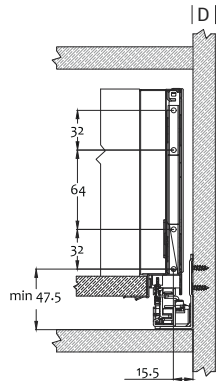

Διάγραμμα τρυπήματος μετώπης.

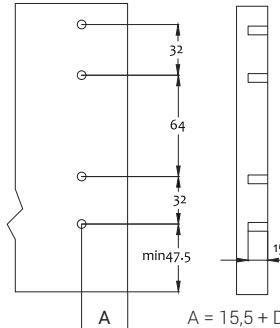

Οδηγίες τοποθέτησης εξαρτημάτων στήριξης πλάτης.

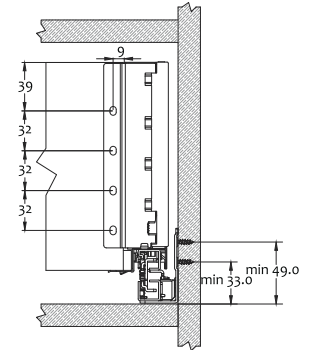

## ΟΔΗΓΙΕΣ ΔΙΑΤΡΗΣΗΣ ΟΔΗΓΩΝ

ΟΝΟΜΑΣΤΙΚΟ ΜΗΚΟΣ ΟΔΗΓΟΥ  
270/300/350/400

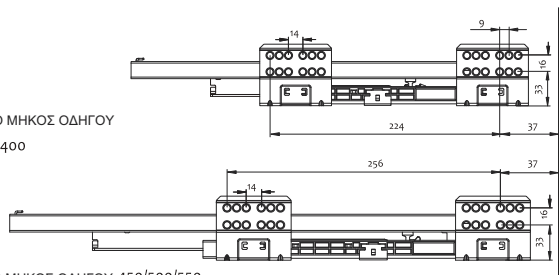

ΟΝΟΜΑΣΤΙΚΟ ΜΗΚΟΣ ΟΔΗΓΟΥ 450/500/550

Απαιτούμενος χώρος τοποθέτησης συρταριού στο μήκος.

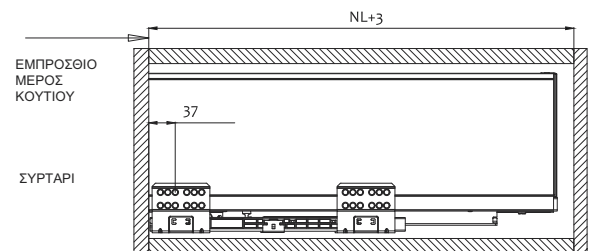

## ΡΥΘΜΙΣΗ ΜΕΤΩΠΗΣ ΣΥΡΤΑΡΙΟΥ

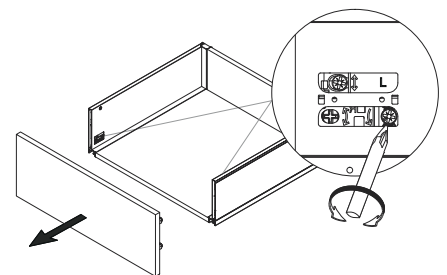
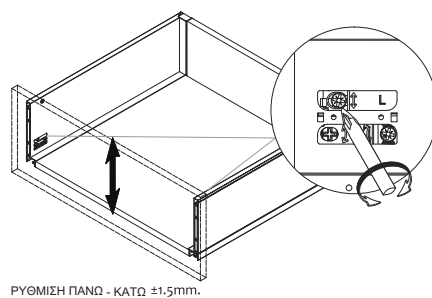
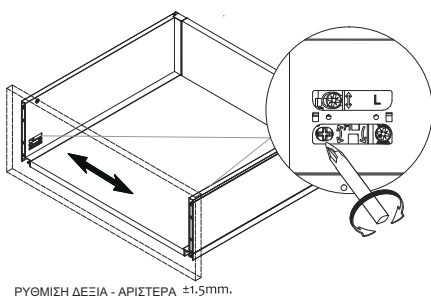

## ΑΠΟΣΥΝΑΡΜΟΛΟΓΗΣΗ ΣΥΡΤΑΡΙΟΥ

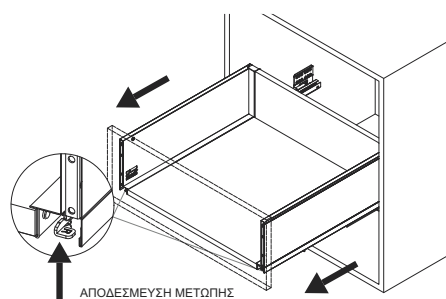
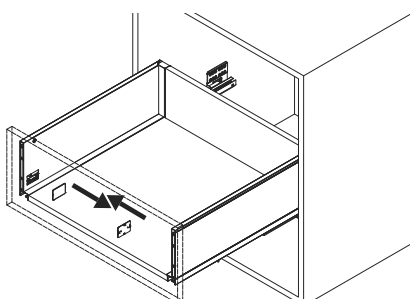

ΣΥΡΤΑΡΙ ΤΗΛΕΣΚΟΠΙΚΟ ΜΕ ΦΡΕΝΟ, ΣΕΙΡΑ SLIM BOX

ΥΨΟΣ ΠΛΑΪΝΟΥ 199MM

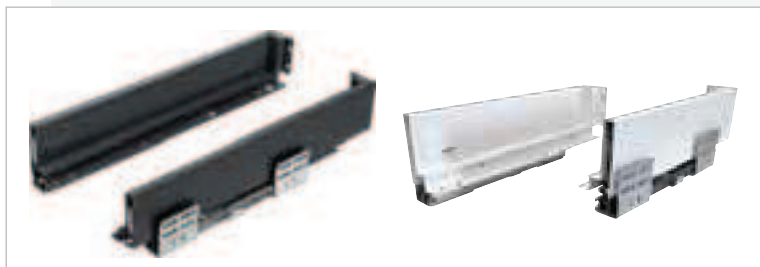

ΠΡΟΔΙΑΓΡΑΦΕΣ

- Για συρτάρια βάθους 270/300/350/400/450/500/550mm.
- Συνολικό ύψος πλαινού 199mm.
- Τηλεσκοπικό με φρένο.
- Εύκολη συναρμολόγηση.
- Η αποσυναρμολόγηση του συρταριού από τους οδηγούς γίνεται με τη χρήση μεταλλικού κλιπ.
- Ικανότητα φορτίου: έως 35kg
- Ομαλό κλείσιμο με φρένο.

| ύψος x βάθος πλαινού | μήν βάθος κουτιού | χρώμα   | κωδικός παραγγελίας | συσκευασία | διαθ/τητα |
|----------------------|-------------------|---------|---------------------|------------|-----------|
| 199 x 270 mm         | 273 mm            | ανθρακί | 120140.0066         | 1 σετ      | ●         |
| 199 x 300 mm         | 303 mm            |         | 120140.0067         | 1 σετ      | ●         |
| 199 x 350 mm         | 353 mm            |         | 120140.0068         | 1 σετ      | ●         |
| 199 x 400 mm         | 403 mm            |         | 120140.0069         | 1 σετ      | ●         |
| 199 x 450 mm         | 453 mm            |         | 120140.0070         | 1 σετ      | ●         |
| 199 x 500 mm         | 503 mm            |         | 120140.0071         | 1 σετ      | ●         |
| 199 x 550 mm         | 553 mm            |         | 120140.0072         | 1 σετ      | ●         |
| 199 x 350 mm         | 353 mm            | λευκό   | 120140.0094         | 1 σετ      | ●         |
| 199 x 400 mm         | 403 mm            |         | 120140.0095         | 1 σετ      | ●         |
| 199 x 450 mm         | 453 mm            |         | 120140.0096         | 1 σετ      | ●         |
| 199 x 500 mm         | 503 mm            |         | 120140.0097         | 1 σετ      | ●         |

ΚΑΘΕ ΣΥΡΤΑΡΙ ΠΕΡΙΛΑΜΒΑΝΕΙ:

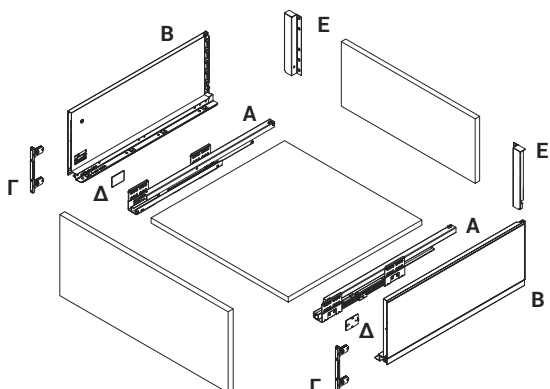

A = Οδηγός συρταριού  
B = Πλαινό συρταριού  
Γ = Σύνδεση μετώπης

Δ = Καπάκι  
E = Γωνία μεταλλική για ξύλινη πλάτη

ΔΙΑΣΤΑΣΕΙΣ ΠΛΑΤΗΣ - ΠΑΤΟΥ

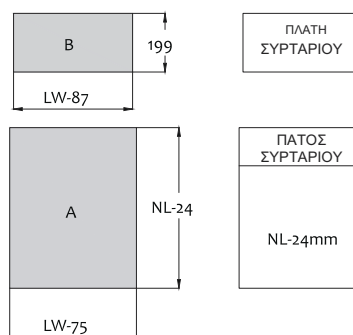

KB= ΕΞΩΤΕΡΙΚΟ ΠΛΑΤΟΣ ΚΟΥΤΙΟΥ  
LW=ΕΣΩΤΕΡΙΚΟ ΠΛΑΤΟΣ ΚΟΥΤΙΟΥ  
NL=ΟΝΟΜΑΣΤΙΚΟ ΜΗΚΟΣ ΟΔΗΓΟΥ

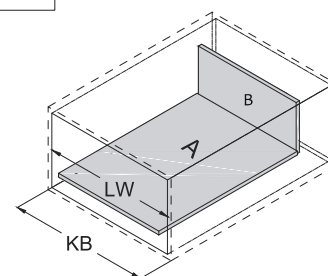

## ΟΔΗΓΙΕΣ ΤΟΠΟΘΕΤΗΣΗΣ

Απαιτούμενος χώρος τοποθέτησης συρταριού στο ύψος.

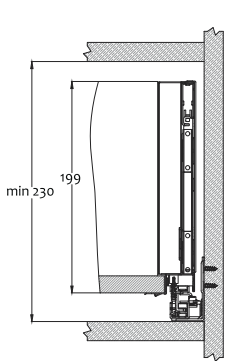

Οδηγίες τοποθέτησης εξαρτημάτων στήριξης μετώπης.

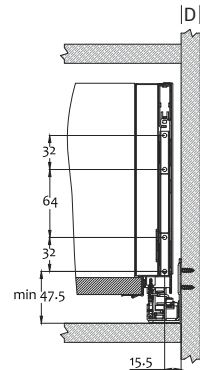

Διάγραμμα τρυπήματος μετώπης.

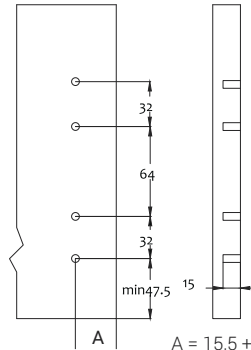

$$A = 15,5 + D$$

$$D = \text{πάχος πλαϊνού}$$

Οδηγίες τοποθέτησης εξαρτημάτων στήριξης πλάτης.

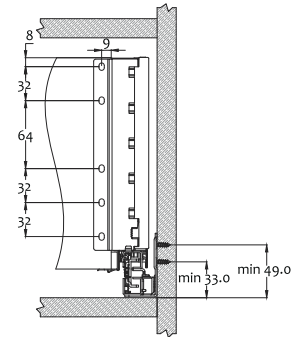

## ΟΔΗΓΙΕΣ ΔΙΑΤΡΗΣΗΣ ΟΔΗΓΩΝ

ΟΝΟΜΑΣΤΙΚΟ ΜΗΚΟΣ ΟΔΗΓΟΥ  
270/300/350/400

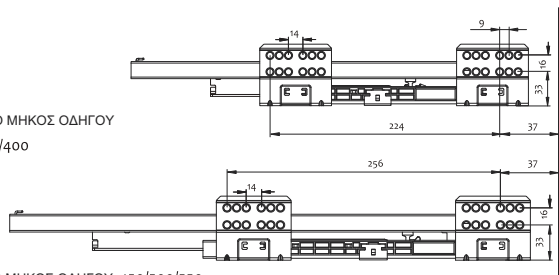

ΟΝΟΜΑΣΤΙΚΟ ΜΗΚΟΣ ΟΔΗΓΟΥ 450/500/550

Απαιτούμενος χώρος τοποθέτησης συρταριού στο μήκος.

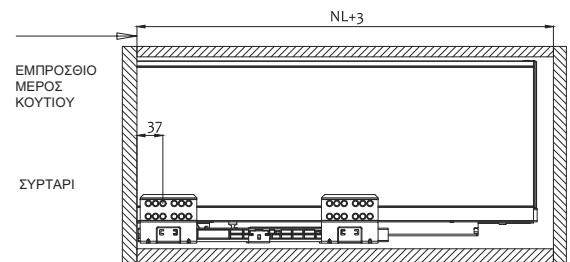

NL ΟΝΟΜΑΣΤΙΚΟ ΜΗΚΟΣ ΟΔΗΓΟΥ

## ΡΥΘΜΙΣΗ ΜΕΤΩΠΗΣ ΣΥΡΤΑΡΙΟΥ

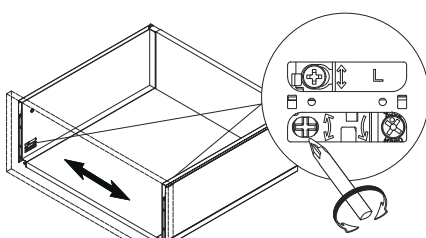

ΡΥΘΜΙΣΗ ΔΕΞΙΑ - ΑΡΙΣΤΕΡΑ ±1.5mm.

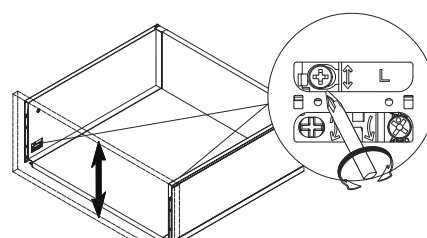

ΡΥΘΜΙΣΗ ΠΑΝΩ - ΚΑΤΩ ±1.5mm.

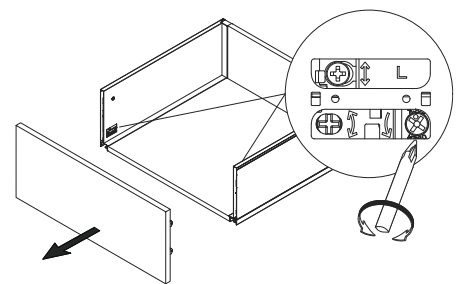

## ΑΠΟΣΥΝΑΡΜΟΛΟΓΗΣΗ ΣΥΡΤΑΡΙΟΥ

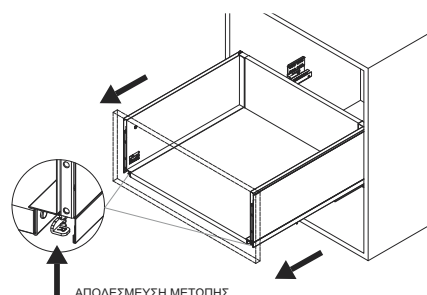
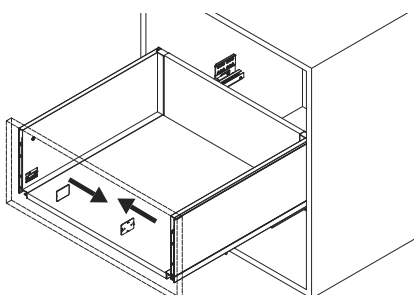

ΑΠΟΔΕΣΜΕΥΣΗ ΜΕΤΩΠΗΣ





**ΠΡΟΔΙΑΓΡΑΦΕΣ**

- Για συρτάρια βάθους 270/300/350/400/450/500/550mm.
- Συνολικό ύψος πλαινού 86mm.
- Τηλεσκοπικό με φρένο.
- Εύκολη συναρμολόγηση.
- Η αποσυναρμολόγηση του συρταριού από τους οδηγούς γίνεται με τη χρήση μεταλλικού κλιπ.
- Ικανότητα φορτίου: έως 35kg
- Ομαλό κλείσιμο με φρένο.

| ύψος x βάθος πλαινού | μήν βάθος κουτιού | χρώμα   | κωδικός παραγγελίας | συσκευασία | διαθ/τητα |
|----------------------|-------------------|---------|---------------------|------------|-----------|
| 86 x 270 mm          | 273 mm            | ανθρακί | 120140.0045         | 1 σετ      | ●         |
| 86 x 300 mm          | 303 mm            |         | 120140.0046         | 1 σετ      | ●         |
| 86 x 350 mm          | 353 mm            |         | 120140.0047         | 1 σετ      | ●         |
| 86 x 400 mm          | 403 mm            |         | 120140.0048         | 1 σετ      | ●         |
| 86 x 450 mm          | 453 mm            |         | 120140.0049         | 1 σετ      | ●         |
| 86 x 500 mm          | 503 mm            |         | 120140.0050         | 1 σετ      | ●         |
| 86 x 550 mm          | 553 mm            |         | 120140.0051         | 1 σετ      | ●         |
| 86 x 350 mm          | 353 mm            | λευκό   | 120140.0082         | 1 σετ      | ●         |
| 86 x 400 mm          | 403 mm            |         | 120140.0083         | 1 σετ      | ●         |
| 86 x 450 mm          | 453 mm            |         | 120140.0084         | 1 σετ      | ●         |
| 86 x 500 mm          | 503 mm            |         | 120140.0085         | 1 σετ      | ●         |

**ΜΕΤΩΠΗ ΜΕ ΛΑΒΗ 86x1200MM**

| χρώμα   | κωδικός παραγγελίας | συσκευασία | διαθ/τητα |
|---------|---------------------|------------|-----------|
| ανθρακί | 120140.0073         | 1 τεμ.     | ●         |
| λευκό   | 120140.0098         | 1 τεμ.     | ●         |

**ΣΤΗΡΙΓΜΑ ΜΕΤΩΠΗΣ 86MM**

| χρώμα   | κωδικός παραγγελίας | συσκευασία | διαθ/τητα |
|---------|---------------------|------------|-----------|
| ανθρακί | 120140.0075         | 1 τεμ.     | ●         |
| λευκό   | 120140.0100         | 1 τεμ.     | ●         |



**ΣΥΡΤΑΡΙ ΕΣΩΤΕΡΙΚΟ ΤΗΛΕΣΚΟΠΙΚΟ ΜΕ ΦΡΕΝΟ, ΣΕΙΡΑ SLIM BOX**
**ΥΨΟΣ ΠΛΑΪΝΟΥ 199MM**

**ΠΡΟΔΙΑΓΡΑΦΕΣ**

- Για συρτάρια βάθους 270/300/350/400/450/500/550mm.
- Συνολικό ύψος πλαινού 199mm.
- Τηλεσκοπικό με φρένο.
- Εύκολη συναρμολόγηση.
- Η αποσυναρμολόγηση του συρταριού από τους οδηγούς γίνεται με τη χρήση μεταλλικού κλιπ.
- Ικανότητα φορτίου: έως 35kg
- Ομαλό κλείσιμο με φρένο.

| ύψος x βάθος πλαινού | μήν βάθος κουτιού | χρώμα   | κωδικός παραγγελίας | συσκευασία | διαθ/τητα |
|----------------------|-------------------|---------|---------------------|------------|-----------|
| 199 x 270 mm         | 273 mm            | ανθρακί | 120140.0066         | 1 σετ      | ●         |
| 199 x 300 mm         | 303 mm            |         | 120140.0067         | 1 σετ      | ●         |
| 199 x 350 mm         | 353 mm            |         | 120140.0068         | 1 σετ      | ●         |
| 199 x 400 mm         | 403 mm            |         | 120140.0069         | 1 σετ      | ●         |
| 199 x 450 mm         | 453 mm            |         | 120140.0070         | 1 σετ      | ●         |
| 199 x 500 mm         | 503 mm            |         | 120140.0071         | 1 σετ      | ●         |
| 199 x 550 mm         | 553 mm            |         | 120140.0072         | 1 σετ      | ●         |
| 199 x 350 mm         | 353 mm            | λευκό   | 120140.0094         | 1 σετ      | ●         |
| 199 x 400 mm         | 403 mm            |         | 120140.0095         | 1 σετ      | ●         |
| 199 x 450 mm         | 453 mm            |         | 120140.0096         | 1 σετ      | ●         |
| 199 x 500 mm         | 503 mm            |         | 120140.0097         | 1 σετ      | ●         |

**ΜΕΤΩΠΗ ΜΕ ΛΑΒΗ 86x1200MM**

| χρώμα   | κωδικός παραγγελίας | συσκευασία | διαθ/τητα |
|---------|---------------------|------------|-----------|
| ανθρακί | 120140.0073         | 1 τεμ.     | ●         |
| λευκό   | 120140.0098         | 1 τεμ.     | ●         |

**ΝΤΙΖΑ ΜΠΡΟΣΤΙΝΗ 1200MM**

| χρώμα   | κωδικός παραγγελίας | συσκευασία | διαθ/τητα |
|---------|---------------------|------------|-----------|
| ανθρακί | 120140.0074         | 1 τεμ.     | ●         |
| λευκό   | 120140.0099         | 1 τεμ.     | ●         |

**ΣΤΗΡΙΓΜΑ ΜΕΤΩΠΗΣ 199MM**

| χρώμα   | κωδικός παραγγελίας | συσκευασία | διαθ/τητα |
|---------|---------------------|------------|-----------|
| ανθρακί | 120140.0076         | 1 τεμ.     | ●         |
| λευκό   | 120140.0101         | 1 τεμ.     | ●         |