



ΜΕΝΤΕΣΕΔΕΣ  
3D ΚΟΥΜΠΩΤΟΙ  
ΜΕ ΤΑΚΑΚΙ

# IZI

3D HYDRAULIC HINGE WITH SOFT CLOSE

by **EUROFIT**<sup>®</sup>

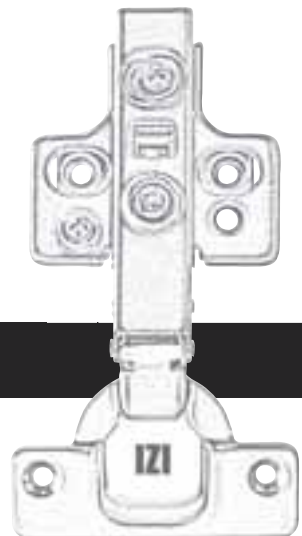

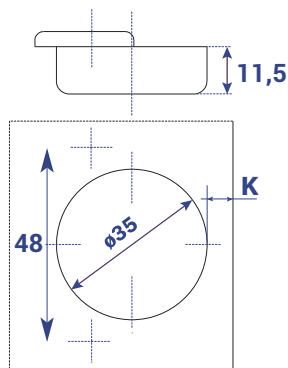

- Για πόρτες: πάχους 14mm έως 22mm
- Βάθος κεφαλής μεντεσέ: 11,5mm
- Απόσταση τρυπήματος από την άκρη της πόρτας K= από 3 έως 7mm
- Τακάκι H=0

**ΜΕΝΤΕΣΕΣ ΜΕ ΦΡΕΝΟ PREMIUM 110° 3D ΙΣΙΟΣ ΜΕ ΤΑΚΑΚΙ**

$$H = 14 + K - (D)$$

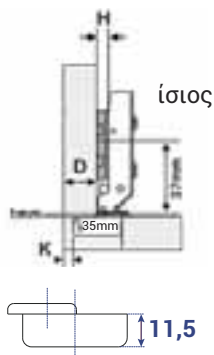

**D**=Ζητούμενο πάτημα πόρτας στο πλαϊνό.

**K**= Απόσταση τρυπήματος από την άκρη της πόρτας έως την αρχή της τρύπας του μεντεσέ (ψωμάκι).

**H**= Ύψος της βάσης του μεντεσέ.

**H**= 0

K	3mm	4mm	5mm	6mm	7mm
D	17mm	18mm	19mm	20mm	21mm

Παράδειγμα: Για **K=4** τότε θα έχουμε πάτημα στο πλαϊνό **D=17 mm** χωρίς να ρυθμίσουμε τον μεντεσέ.

τύπος μονταρίσματος	κωδικός παραγγελίας	συσκ.	διαθ/τητα
βιδωτός	111201.0014	100 τεμ.	●

ΜΕΝΤΕΣΕΣ ΜΕ ΦΡΕΝΟ PREMIUM 110° 3D ΓΟΝΑΤΟ ΜΕ ΤΑΚΑΚΙ



$$H = 5 + K - (D)$$

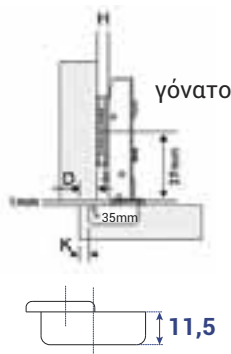

**D**=Ζητούμενο πάτημα πόρτας στο πλαϊνό.

**K**= Απόσταση τρυπήματος από την άκρη της πόρτας έως την αρχή της τρύπας του μεντεσέ (ψωμάκι).

**H**= Ύψος της βάσης του μεντεσέ.

**H**= 0

K	3mm	4mm	5mm	6mm	7mm
D	8mm	9mm	10mm	11mm	12mm

Παράδειγμα: Για **K=4** τότε θα έχουμε πάτημα **D=9 mm** στο πλαϊνό χωρίς να ρυθμίσουμε τον μεντεσέ.

τύπος μονταρίσματος	κωδικός παραγγελίας	σοσκ.	διαθ/τητα
βιδωτός	111201.0015	100 τεμ.	●

ΜΕΝΤΕΣΕΣ ΜΕ ΦΡΕΝΟ PREMIUM 110° 3D ΜΕΣΑ ΠΟΡΤΑ ΜΕ ΤΑΚΑΚΙ



$$H = -2 + K + (A)$$

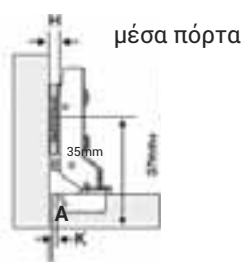

**K**= Απόσταση τρυπήματος από την άκρη της πόρτας έως την αρχή της τρύπας του μεντεσέ (ψωμάκι).

**H**= Ύψος της βάσης του μεντεσέ.

**A**=Απόσταση πόρτας από το πλαϊνό.

**H**= 0

K	3mm	4mm
A	1,5mm	0,5mm

Παράδειγμα: Για **K=4** τότε θα έχουμε πάτημα κενό **A=1 mm** ανάμεσα σε πόρτα και πλαϊνό.

τύπος μονταρίσματος	κωδικός παραγγελίας	σοσκ.	διαθ/τητα
βιδωτός	111201.0016	100 τεμ.	●



- Για πόρτες: πάχους 14mm έως 24mm
- Βάθος κεφαλής μεντεσέ: 11,5mm
- Απόσταση τρυπήματος από την άκρη της πόρτας K= από 3 έως 7mm
- Τακάκι H=0

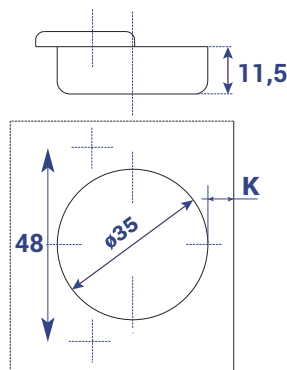

ΜΕΝΤΕΣΕΣ 110° ΜΕ ΦΡΕΝΟ 3D ΙΣΙΟΣ ΜΕ ΤΑΚΑΚΙ BUTTERFLY



$$H = 13 + K - (D)$$

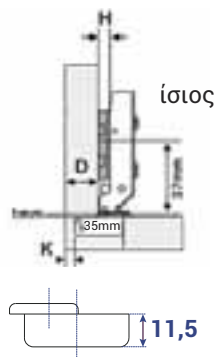

**D**=Ζητούμενο πάτημα πόρτας στο πλαϊνό.  
**K**= Απόσταση τρυπήματος από την άκρη της πόρτας έως την αρχή της τρύπας του μεντεσέ (ψωμάκι).  
**H**= Ύψος της βάσης του μεντεσέ.  
**H**= 0

K	3mm	4mm	5mm	6mm	7mm
D	16mm	17mm	18mm	19mm	20mm

Παράδειγμα: Για K=4 τότε θα έχουμε πάτημα στο πλαϊνό D=17 mm χωρίς να ρυθμίσουμε τον μεντεσέ.

τύπος μονταρίσματος	κωδικός παραγγελίας	συσκ.	διαθ/τητα
βιδωτός	111201.0018	200 τεμ.	●

ΜΕΝΤΕΣΕΣ 110° ΜΕ ΦΡΕΝΟ 3D ΓΟΝΑΤΟ ΜΕ ΤΑΚΑΚΙ BUTTERFLY



$$H = 5 + K - (D)$$

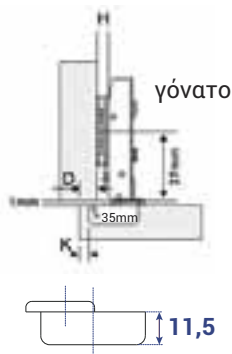

**D**=Ζητούμενο πάτημα πόρτας στο πλαϊνό.

**K**= Απόσταση τρυπήματος από την άκρη της πόρτας έως την αρχή της τρύπας του μεντεσέ (ψωμάκι).

**H**= Ύψος της βάσης του μεντεσέ.

**H**= 0

K	3mm	4mm	5mm	6mm	7mm
D	8mm	9mm	10mm	11mm	12mm

Παράδειγμα: Για **K=4** τότε θα έχουμε πάτημα **D=9** mm στο πλαϊνό χωρίς να ρυθμίσουμε τον μεντεσέ.

τύπος μονταρίσματος	κωδικός παραγγελίας	συσκ.	διαθ/τητα
βιδωτός	111201.0019	200 τεμ.	●

ΜΕΝΤΕΣΕΣ 110° ΜΕ ΦΡΕΝΟ 3D ΜΕΣΑ ΠΟΡΤΑ ΜΕ ΤΑΚΑΚΙ BUTTERFLY



$$H = - 5 + 4 + (A)$$

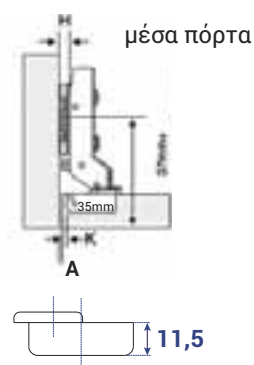

**K**= Απόσταση τρυπήματος από την άκρη της πόρτας έως την αρχή της τρύπας του μεντεσέ (ψωμάκι).

**H**= Ύψος της βάσης του μεντεσέ.

**A**=Απόσταση πόρτας από το πλαϊνό.

**H**= 0

K	3mm	4mm
A	2mm	1mm

Παράδειγμα: Για **K=4** τότε θα έχουμε πάτημα κενό **A=1** mm ανάμεσα σε πόρτα και πλαϊνό.

τύπος μονταρίσματος	κωδικός παραγγελίας	συσκ.	διαθ/τητα
βιδωτός	111201.0020	200 τεμ.	●



- Για πόρτες: πάχους 14mm έως 24mm
- Βάθος κεφαλής μεντεσέ: 11,5mm
- Απόσταση τρυπήματος από την άκρη της πόρτας K= από 3 έως 7mm
- Τακάκι H=0

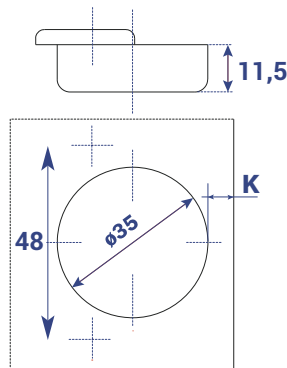

ΜΕΝΤΕΣΕΣ 110° 3D ΙΣΙΟΣ ΜΕ ΤΑΚΑΚΙ ΣΤΑΥΡΟΥ & ΦΡΕΝΟ



$$H = 13 + K - (D)$$

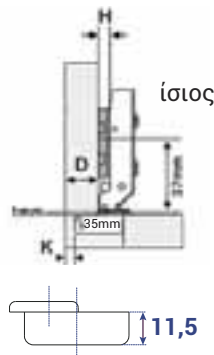

D=Ζητούμενο πάτημα πόρτας στο πλαϊνό.

K= Απόσταση τρυπήματος από την άκρη της πόρτας έως την αρχή της τρύπας του μεντεσέ (ψωμάκι).

H= Ύψος της βάσης του μεντεσέ.

H= 0

K	3mm	4mm	5mm	6mm	7mm
D	16mm	17mm	18mm	19mm	20mm

Παράδειγμα: Για K=4 τότε θα έχουμε πάτημα στο πλαϊνό D=17 mm χωρίς να ρυθμίσουμε τον μεντεσέ.

τύπος μονταρίσματος	κωδικός παραγγελίας	συσκ.	διαθ/τητα
βιδωτός	111201.0004	200 τεμ.	●



ΜΕΝΤΕΣΕΣ 110° 3D ΓΟΝΑΤΟ ΜΕ ΤΑΚΑΚΙ ΣΤΑΥΡΟΥ & ΦΡΕΝΟ



$$H = 5 + K - (D)$$

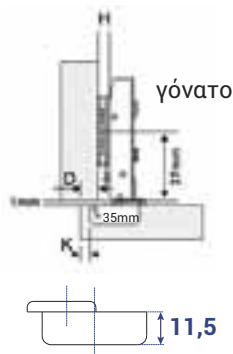

**D**=Ζητούμενο πάτημα πόρτας στο πλαϊνό.  
**K**= Απόσταση τρυπήματος από την άκρη της πόρτας έως την αρχή της τρύπας του μεντεσέ (ψωμάκι).  
**H**= Ύψος της βάσης του μεντεσέ.  
**H**= 0

<b>K</b>	3mm	4mm	5mm	6mm	7mm
<b>D</b>	8mm	9mm	10mm	11mm	12mm

Παράδειγμα: Για **K=4** τότε θα έχουμε πάτημα **D=9 mm** στο πλαϊνό χωρίς να ρυθμίσουμε τον μεντεσέ.

τύπος μονταρίσματος	κωδικός παραγγελίας	ουσκ.	διαθ/τητα
βιδωτός	111201.0005	200 τεμ.	

ΜΕΝΤΕΣΕΣ 110° 3D ΜΕΣΑ ΠΟΡΤΑ ΜΕ ΤΑΚΑΚΙ ΣΤΑΥΡΟΥ & ΦΡΕΝΟ



$$H = - 5 + 4 + (A)$$

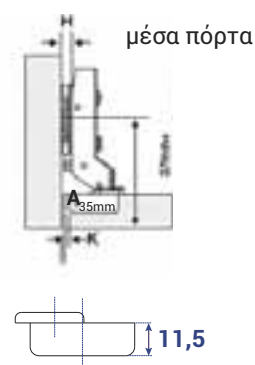

**K**= Απόσταση τρυπήματος από την άκρη της πόρτας έως την αρχή της τρύπας του μεντεσέ (ψωμάκι).  
**H**= Ύψος της βάσης του μεντεσέ.  
**A**=Απόσταση πόρτας από το πλαϊνό.  
**H**= 0

<b>K</b>	3mm	4mm
<b>A</b>	2mm	1mm

Παράδειγμα: Για **K=4** τότε θα έχουμε πάτημα κενό **A=1 mm** ανάμεσα σε πόρτα και πλαϊνό.

τύπος μονταρίσματος	κωδικός παραγγελίας	ουσκ.	διαθ/τητα
βιδωτός	111201.0006	200 τεμ.	





- Για πόρτες: πάχους 14mm έως 24mm
- Βάθος κεφαλής μεντεσέ: 11,5mm
- Απόσταση τρυπήματος από την άκρη της πόρτας K= από 3 έως 7mm
- Τακάκι H=0

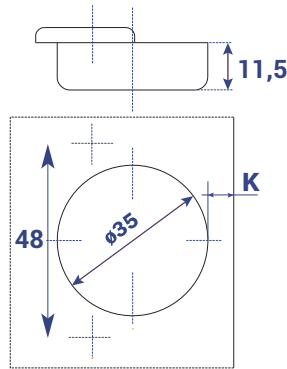

## ΜΕΝΤΕΣΕΣ 110° ΙΣΙΟΣ ΜΕ ΤΑΚΑΚΙ BUTTERFLY ΧΩΡΙΣ ΦΡΕΝΟ



$$H = 13 + K - (D)$$

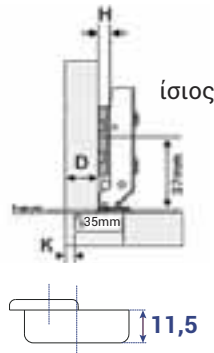

**D**=Ζητούμενο πάτημα πόρτας στο πλαϊνό.

**K**= Απόσταση τρυπήματος από την άκρη της πόρτας έως την αρχή της τρύπας του μεντεσέ (ψωμάκι).

**H**= Ύψος της βάσης του μεντεσέ.

**H**= 0

K	3mm	4mm	5mm	6mm	7mm
D	16mm	17mm	18mm	19mm	20mm

Παράδειγμα: Για **K=4** τότε θα έχουμε πάτημα στο πλαϊνό **D=17 mm** χωρίς να ρυθμίσουμε τον μεντεσέ.

τύπος μονταρίσματος	κωδικός παραγγελίας	συσκ.	διαθ/τητα
βιδωτός	111201.0011	200 τεμ.	●

ΜΕΝΤΕΣΕΣ 110° ΓΟΝΑΤΟ ΜΕ ΤΑΚΑΚΙ BUTTERFLY ΧΩΡΙΣ ΦΡΕΝΟ



$$H = 5 + K - (D)$$

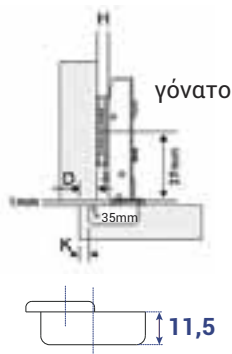

**D**=Ζητούμενο πάτημα πόρτας στο πλαϊνό.

**K**= Απόσταση τρυπήματος από την άκρη της πόρτας έως την αρχή της τρύπας του μεντεσέ (ψωμάκι).

**H**= Ύψος της βάσης του μεντεσέ.

**H**= 0

<b>K</b>	3mm	4mm	5mm	6mm	7mm
<b>D</b>	8mm	9mm	10mm	11mm	12mm

Παράδειγμα: Για **K=4** τότε θα έχουμε πάτημα **D=9** mm στο πλαϊνό χωρίς να ρυθμίσουμε τον μεντεσέ.

τύπος μονταρίσματος	κωδικός παραγγελίας	συσκ.	διαθ/τητα
βιδωτός	111201.0012	200 τεμ.	●

ΜΕΝΤΕΣΕΣ 110° ΜΕΣΑ ΠΟΡΤΑ ΜΕ ΤΑΚΑΚΙ BUTTERFLY ΧΩΡΙΣ ΦΡΕΝΟ



$$H = - 5 + 4 + (A)$$

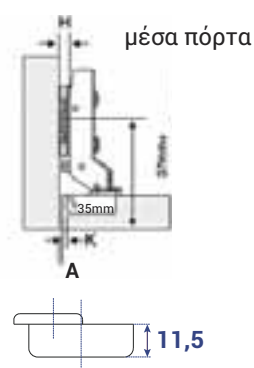

**K**= Απόσταση τρυπήματος από την άκρη της πόρτας έως την αρχή της τρύπας του μεντεσέ (ψωμάκι).

**H**= Ύψος της βάσης του μεντεσέ.

**A**=Απόσταση πόρτας από το πλαϊνό.

**H**= 0

<b>K</b>	3mm	4mm
<b>A</b>	2mm	1mm

Παράδειγμα: Για **K=4** τότε θα έχουμε πάτημα κενό **A=1** mm ανάμεσα σε πόρτα και πλαϊνό.

τύπος μονταρίσματος	κωδικός παραγγελίας	συσκ.	διαθ/τητα
βιδωτός	111201.0013	200 τεμ.	●

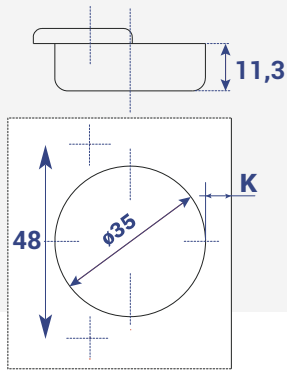

- Για πόρτες: πάχους 14mm έως 22mm
- Βάθος κεφαλής μεντεσέ: 11,3mm
- Απόσταση τρυπήματος από την άκρη της πόρτας K= από 3 έως 7mm
- Τακάκι H=0

## ΜΕΝΤΕΣΕΣ 135° ΓΩΝΙΑΚΟΣ ΜΕ ΤΑΚΑΚΙ

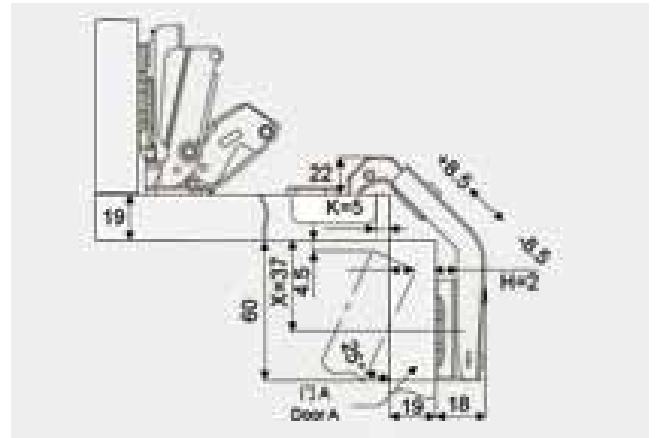

ΓΙΑ ΠΟΡΤΕΣ ΠΑΧΟΥΣ <18mm

ΓΙΑ ΠΟΡΤΕΣ ΠΑΧΟΥΣ >22mm

H	2mm	0mm
X	37mm	37mm

τύπος μονταρίσματος	κωδικός παραγγελίας	συσκ.	διαθ/τητα
βιδωτός	111201.0017	100 τεμ.	●

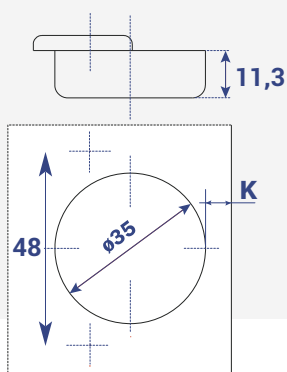

- Για πόρτες: πάχους 14mm έως 26mm
- Βάθος κεφαλής μεντεσέ: 11,3mm
- Απόσταση τρυπήματος από την άκρη της πόρτας K= από 3 έως 8mm
- Τακάκι H=0

ΜΕΝΤΕΣΕΣ PREMIUM 165° ΙΣΙΟΣ ΜΕ ΤΑΚΑΚΙ



$$H = 14 + K - (D)$$

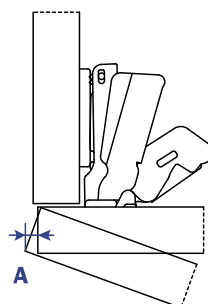

**D**=Ζητούμενο πάτημα πόρτας στο πλαϊνό.

**K**= Απόσταση τρυπήματος από την άκρη της πόρτας έως την αρχή της τρύπας του μεντεσέ (ψωμάκι).

**H**= Ύψος της βάσης του μεντεσέ.

**H**= 0

K	3mm	4mm	5mm	6mm	7mm
D	17mm	18mm	19mm	20mm	21mm

Παράδειγμα: Για **K=3** τότε θα έχουμε πάτημα **D=17 mm** στο πλαϊνό χωρίς να ρυθμίσουμε τον μεντεσέ.

τύπος μονταρίσματος	κωδικός παραγγελίας	σοκ.	διαθ/τητα
βιδωτός	111201.0009	100 τεμ.	●

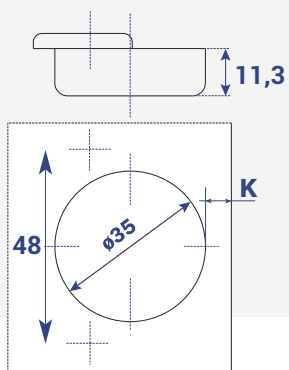

- Για πόρτες: πάχους 14mm έως 22mm
- Βάθος κεφαλής μεντεσέ: 11,3mm
- Απόσταση τρυπήματος από την άκρη της πόρτας K= από 3 έως 7mm
- Τακάκι H=0

## ΜΕΝΤΕΣΕΣ 90° ΚΟΛΩΝΑΚΙ ΜΕ ΤΑΚΑΚΙ

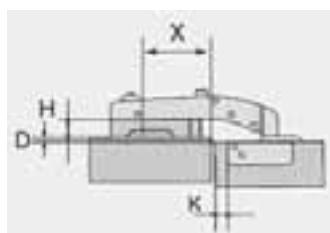

**D**=Ζητούμενο πάτημα πόρτας στο πλαϊνό.  
**K**= Απόσταση τρυπήματος από την άκρη της πόρτας έως την αρχή της τρύπας του μεντεσέ (ψωμάκι).  
**H**= Ύψος της βάσης του μεντεσέ.  
**H**= 0

<b>K</b>	4mm	5mm
<b>X</b>	20mm	19mm

τύπος μονταρίσματος	κωδικός παραγγελίας	συσκ.	διαθ/τητα
βιδωτός	111201.0010	100 τεμ.	●

ΚΑΠΑΚΙ ΚΕΦΑΛΗΣ ΜΕΝΤΕΣΕΔΩΝ ΙΖΙ



τύπος μονταρίσματος	κωδικός παραγγελίας	συσκ.	διαθ/τητα
κουμπωτό	111201.0007	200 τεμ.	●

ΚΑΠΑΚΙ ΒΡΑΧΙΟΝΑ ΜΕΝΤΕΣΕΔΩΝ ΙΖΙ



τύπος μονταρίσματος	κωδικός παραγγελίας	συσκ.	διαθ/τητα
κουμπωτό	111201.0008	200 τεμ.	●